

JABARA AV BOARD

ジャバラ AVボード
DESIGN : SHINSAKU MIYAMOTO



ITEM VARIATION



AV BOARD (H-TYPE)



AV BOARD (L-TYPE)



AV BOARD (L-TYPE)



AV BOARD (D-TYPE)

SPECIFICATION

<p>[標準仕様]</p> <p>木部 : ウォールナット (ウレタン塗装 NL) ナラ (ウレタン塗装 NL-WH)</p> <p>ガラス扉 : スモークガラス / フレーム (BK)</p> <p>脚部 : H・Lタイプ - スティール (BK) Dタイプ - 木製 (BK)</p> <p>配線ボックス : スティール (BK)</p> <p>[オプション]</p> <p>インナーボックス (皮革貼り) : 皮革 (LE-8010) / 人工スエード (グレージュ)</p> <p>棚板 : 木部と同材種</p> <p>[アップグレード]</p> <p>木部 : ナラ (マットウレタン塗装 mTG)</p> <p>脚部 : ステンレススティールヘアライン (HL・BS・BZ・AB・AG・CR)</p> <p>[積載制限]</p> <p>総耐荷重 : W1600 - 80kg / W1800 - 90kg / W2000 - 100kg / W2200 - 110kg / W2400 - 120kg</p> <p>天板 : W1800以下 - 35kg / W2000以上 - 45kg</p> <p>棚板 : 10kg</p>	<p>[特記事項]</p> <ul style="list-style-type: none"> ・ Hタイプには付属の転倒防止具をご使用ください。 ・ 脚部 : 組立式 ・ 収納部にはそれぞれ棚板が1枚付属しています。 <p>[VISUAL PAGE 掲載] P022-027</p> <p>[アワード] レッド・ドット・デザイン賞 BEST OF THE BEST 2019 (ドイツ) 受賞</p>
---	--

FEATURES

WOOD AND COLOR VARIATION

木部バリエーション

材質、木部色は右記の3種よりお選びいただけます。



WALNUT
NL
ウォールナット
(ウレタン塗装NL色)



OAK
NL
ナラ
(ウレタン塗装NL色)



OAK
WH
ナラ
(ウレタン塗装WH色)

JABARA SLIDING DOOR

蛇腹式引き戸

無垢材を1本ずつ細く切り分けアール形状に加工したパーツを、色味や木目の表情を丁寧に選別しながら仕上げることで、蛇腹戸の繊細な美しさをより引き立てています。無垢材特有の豊かな表情と共に、開閉時に手に伝わるわずかな重みや木の擦れる感覚など、蛇腹戸ならではの感触もお楽しみいただけます。

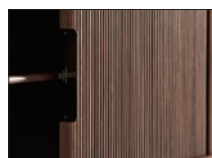

GLASS DOOR

ガラス扉

AV機器の収納スペースにはスモークガラスを採用し、機器が必要以上に目立たないような配慮を施しています。ハンドルは、扉正面のフラットな美しさを損なわないよう、扉の上枠と一体化させたスリムなデザイン。スモークガラスのクールな表情と蛇腹の繊細さが織りなす、落ち着いたあるモダンな雰囲気をお楽しみいただけます。
※ガラス扉を閉じた状態での、リモコン操作が可能です。

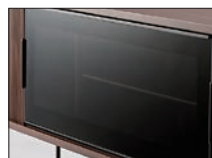

INNER BOX

(OPTION)

インナーボックス (オプション)

収納部にはレザータイプのインナーボックスをご用意しています。ボックス本体は高級感のあるセミアニリン仕上げの天然皮革貼り。内側には人工スエードを採用し、収納時にキズがつかないような配慮を施しています。



- URETHANE FINISH COLOR : NL (ナチュラル)・WH (ホワイト)・mTG (マットブグレー)
- STEEL COLOR : BK (ブラック)
- STAINLESS STEEL COLOR : HL (シャイニーヘアライン)・BS (シャイニーブラス)・BZ (シャイニーブロンズ)・AB (アンティークブラス)・AG (アンティークグレー)・CR (クラシックローズ)

JABARA AV BOARD

ジャバラ AVボード

DESIGN : SHINSAKU MIYAMOTO

FEATURES

LEGS

脚部

脚部は、スチール脚仕様のHタイプ(脚高H270)とLタイプ(脚高H130)、台輪仕様のDタイプ(台輪H40)の3タイプ。それぞれに高さの異なる脚部デザインをご用意しています。インテリアとのバランスや、ライフスタイルに合わせてお好きなタイプをお選びください。

※スチール脚タイプでは、脚下でのロボット掃除機の使用が可能です。
(対応掃除機有効高：HタイプはH240、LタイプはH100まで)



Hタイプ



Lタイプ









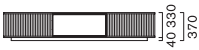
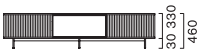
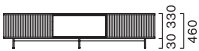
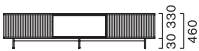

Dタイプ

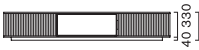
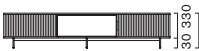
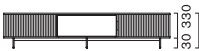
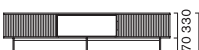
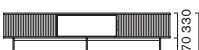
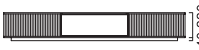
ITEM	WIDE	TYPE		ITEM NO.	WOOD	LEG	
BODY ボディ	W1600	D		JAV 2161-160D (L) JAV 2161-160D (L)	ウォールナット (ウレタン塗装)	■ NL	
				JAV 2163-160D (R) JAV 2163-160D (R)			
		W1600×D455×H370			JAV 2162-160D (L) JAV 2162-160D (L)	ナラ (ウレタン塗装)	■ NL ■ WH
					JAV 2164-160D (R) JAV 2164-160D (R)		
		L		JAV 2181-160L (L) JAV 2181-160L (L)	ウォールナット (ウレタン塗装)	■ NL	スチール ■ BK
				JAV 2183-160L (R) JAV 2183-160L (R)			
	W1600×D455×H460			JAV 2182-160L (L) JAV 2182-160L (L)	ナラ (ウレタン塗装)	■ NL ■ WH ■ BK	
				JAV 2184-160L (R) JAV 2184-160L (R)			
	H		JAV 2201-160H (L) JAV 2201-160H (L)	ウォールナット (ウレタン塗装)	■ NL	スチール ■ BK	
			JAV 2203-160H (R) JAV 2203-160H (R)				
	W1600×D455×H600			JAV 2202-160H (L) JAV 2202-160H (L)	ナラ (ウレタン塗装)	■ NL ■ WH ■ BK	
				JAV 2204-160H (R) JAV 2204-160H (R)			
W1800	D		JAV 2165-180D (L) JAV 2165-180D (L)	ウォールナット (ウレタン塗装)	■ NL		
			JAV 2167-180D (R) JAV 2167-180D (R)				
	W1800×D455×H370			JAV 2166-180D (L) JAV 2166-180D (L)	ナラ (ウレタン塗装)	■ NL ■ WH	
				JAV 2168-180D (R) JAV 2168-180D (R)			
	L		JAV 2185-180L (L) JAV 2185-180L (L)	ウォールナット (ウレタン塗装)	■ NL	スチール ■ BK	
			JAV 2187-180L (R) JAV 2187-180L (R)				
W1800×D455×H460			JAV 2186-180L (L) JAV 2186-180L (L)	ナラ (ウレタン塗装)	■ NL ■ WH ■ BK		
			JAV 2188-180L (R) JAV 2188-180L (R)				
H		JAV 2205-180H (L) JAV 2205-180H (L)	ウォールナット (ウレタン塗装)	■ NL	スチール ■ BK		
		JAV 2207-180H (R) JAV 2207-180H (R)					
W1800×D455×H600			JAV 2206-180H (L) JAV 2206-180H (L)	ナラ (ウレタン塗装)	■ NL ■ WH ■ BK		
			JAV 2208-180H (R) JAV 2208-180H (R)				

JABARA AV BOARD

ジャバラ AVボード
DESIGN : SHINSAKU MIYAMOTO

ITEM	WIDE	TYPE		ITEM NO.	WOOD	LEG	
BODY ボディ	W2000	D	 W2000×D455×H370	JAV 2169-200D JAV 2169-200D	ウォールナット (ウレタン塗装) ■ NL		
		L	 W2000×D455×H460	JAV 2170-200D JAV 2170-200D	ナラ (ウレタン塗装) ■ NL ■ WH		
		L	 W2000×D455×H460	JAV 2189-200L JAV 2189-200L	ウォールナット (ウレタン塗装) ■ NL	スチール ■ BK	
	H	L	 W2000×D455×H460	JAV 2190-200L JAV 2190-200L	ナラ (ウレタン塗装) ■ NL ■ WH	スチール ■ BK	
		H	 W2000×D455×H600	JAV 2209-200H JAV 2209-200H	ウォールナット (ウレタン塗装) ■ NL	スチール ■ BK	
		H	 W2000×D455×H600	JAV 2210-200H JAV 2210-200H	ナラ (ウレタン塗装) ■ NL ■ WH	スチール ■ BK	
	W2200	D	D	 W2200×D455×H370	JAV 2171-220D JAV 2171-220D	ウォールナット (ウレタン塗装) ■ NL	
			L	 W2200×D455×H460	JAV 2172-220D JAV 2172-220D	ナラ (ウレタン塗装) ■ NL ■ WH	
			L	 W2200×D455×H460	JAV 2191-220L JAV 2191-220L	ウォールナット (ウレタン塗装) ■ NL	スチール ■ BK
H		L	 W2200×D455×H460	JAV 2192-220L JAV 2192-220L	ナラ (ウレタン塗装) ■ NL ■ WH	スチール ■ BK	
		H	 W2200×D455×H600	JAV 2211-220H JAV 2211-220H	ウォールナット (ウレタン塗装) ■ NL	スチール ■ BK	
		H	 W2200×D455×H600	JAV 2212-220H JAV 2212-220H	ナラ (ウレタン塗装) ■ NL ■ WH	スチール ■ BK	
W2400	D	D	 W2400×D455×H370	JAV 2173-240D JAV 2173-240D	ウォールナット (ウレタン塗装) ■ NL		
		L	 W2400×D455×H460	JAV 2174-240D JAV 2174-240D	ナラ (ウレタン塗装) ■ NL ■ WH		
		L	 W2400×D455×H460	JAV 2193-240L JAV 2193-240L	ウォールナット (ウレタン塗装) ■ NL	スチール ■ BK	
	H	L	 W2400×D455×H460	JAV 2194-240L JAV 2194-240L	ナラ (ウレタン塗装) ■ NL ■ WH	スチール ■ BK	
		H	 W2400×D455×H600	JAV 2213-240H JAV 2213-240H	ウォールナット (ウレタン塗装) ■ NL	スチール ■ BK	
		H	 W2400×D455×H600	JAV 2214-240H JAV 2214-240H	ナラ (ウレタン塗装) ■ NL ■ WH	スチール ■ BK	

JABARA AV BOARD

ジャバラ AVボード

DESIGN : SHINSAKU MIYAMOTO

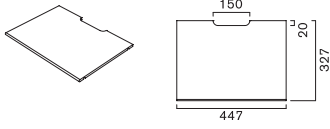
ITEM	SIZE	ITEM NO.	WOOD AND COLOR / INNER BOX MATERIAL
SHELF BOARD 棚板 OPTION	 <p>W447×D327×T10</p>	JB 2221 JB 2221	ウォールナット (ウレタン塗装) ■ NL
		JB 2222 JB 2222	ナラ (ウレタン塗装) ■ NL ■ WH

※W447の収納部に設置が可能です。

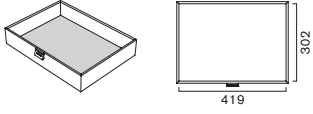
ITEM	SIZE	ITEM NO.	WOOD AND COLOR / INNER BOX MATERIAL
INNER BOX インナーボックス OPTION	 <p>W437×D320×H80 (内寸 H72)</p>	LIB 2223-080 LIB 2223-080	皮革 (LE-8010) ■ 人工スエード (グレージュ) ■ ※立体図グレー色部分

※W447の収納部に設置が可能です。

インナーボックス配置例

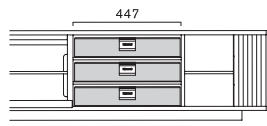

ITEM	WOOD / LEG	TYPE	WIDE	ITEM NO.
MATTE URETHANE FINISH マットウレタン塗装 UPGRADE	ナラ (マットウレタン塗装) ■ mTG	ALL 全商品	W1600・W1800 W1600, W1800	JAV 2481 JAV 2481
			W2000・W2200・W2400 W2000, W2200, W2400	JAV 2482 JAV 2482

ITEM	WOOD / LEG	TYPE	WIDE	ITEM NO.
STAINLESS STEEL LEG 脚部ステンレススティール UPGRADE	ステンレススティールヘアライン ■ HL ■ BS ■ BZ ■ AB ■ AG ■ CR	L	W1600 W1600	JAV 2234 JAV 2234
			W1800 W1800	JAV 2235 JAV 2235
			W2000 W2000	JAV 2236 JAV 2236
			W2200 W2200	JAV 2237 JAV 2237
			W2400 W2400	JAV 2238 JAV 2238
			W2400 W2400	JAV 2238 JAV 2238
		H	W1600 W1600	JAV 2239 JAV 2239
			W1800 W1800	JAV 2240 JAV 2240
			W2000 W2000	JAV 2241 JAV 2241
			W2200 W2200	JAV 2242 JAV 2242
			W2400 W2400	JAV 2243 JAV 2243
			W2400 W2400	JAV 2243 JAV 2243

脚部の仕様は標準仕様のスティール(ブラック)から、ステンレススティールヘアライン(全6色)にアップグレードが可能です。

JABARA AV BOARD

ジャバラ AVボード
DESIGN : SHINSAKU MIYAMOTO

FEATURES

DETAILS

細部仕様

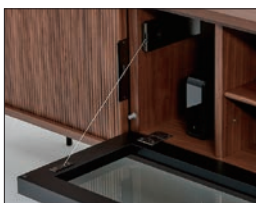

適度な抵抗を感じさせながらゆっくりと開閉するドロップダウン扉。高品質のワイヤーステアやソフトダンパーの採用で、より滑らかな操作性を追究しています。納まりや目立ちにくさを重視したパーツ類を使用し、機能的ですっきりしたデザインに仕上げています。



天板後方に配線用の欠き込み(W200×D14)を設けています。コードの引き出し部分もきれいに収まるため、壁にぴったり寄せてレイアウトすることができます。



ハードディスクやルーター等の縦型機器専用の収納スペースを設けています。



配線ボックス(W525×D70×H70)には、電源タップや余分なコードをすっきり収納することができます。

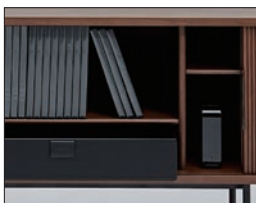

収納部には、可動式の棚板が1枚付属しています。50mm間隔で高さ調整が可能です。

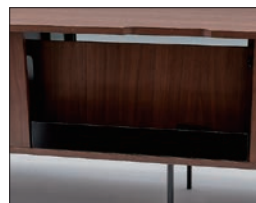

ガラス扉の収納部背面には、配線に配慮した広めの開口を設け、目隠しのバックプレートを装着しています。



収納部の間仕切り板には、それぞれW55×H40の開口を設けています。すべての収納スペース間で配線の取り回しが可能です。



バックプレートは取り外し可能。背面からの機器の出し入れや複雑な配線作業を、簡単に行なうことができます。



巾木の厚みをかわして壁面にぴったり寄せてレイアウトできるように、本体天板後方を15mm長く設計しています。

WIRING

配線に関して

本体の背面側には配線スペース、収納内部の棚板や間仕切りにはそれぞれ配線のための開口を設けています。機器の設置や配線作業が簡単に行なえ、コンセントタップやコード類がきれいに収まります。

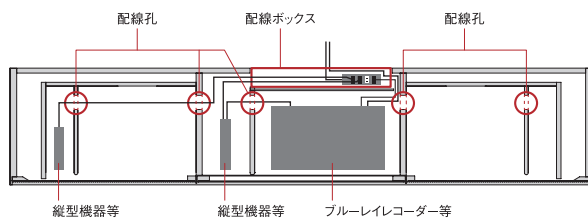

断面図(上面)

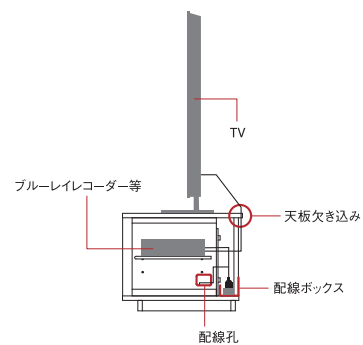

断面図(側面)

JABARA AV BOARD

ジャバラ AVボード

DESIGN : SHINSAKU MIYAMOTO

FEATURES	TYPE	ITEM NO.	SIZE	
INSIDE 内部有効寸法	W1600 (L)	JAV 2161-160D (L)		
		JAV 2162-160D (L)		
		JAV 2181-160L (L)		
		JAV 2182-160L (L)		
		JAV 2201-160H (L)		
		JAV 2202-160H (L)		
		JAV 2163-160D (R)		
JAV 2164-160D (R)				
JAV 2183-160L (R)				
JAV 2184-160L (R)				
JAV 2203-160H (R)				
JAV 2204-160H (R)				
JAV 2165-180D (L)				
JAV 2166-180D (L)				
JAV 2185-180L (L)				
JAV 2186-180L (L)				
JAV 2205-180H (L)				
JAV 2206-180H (L)				
JAV 2167-180D (R)				
JAV 2168-180D (R)				
JAV 2187-180L (R)				
JAV 2188-180L (R)				
JAV 2207-180H (R)				
JAV 2208-180H (R)				
JAV 2169-200D				
JAV 2170-200D				
JAV 2189-200L				
JAV 2190-200L				
JAV 2209-200H				
JAV 2210-200H				
W2200				
			JAV 2172-220D	
			JAV 2191-220L	
			JAV 2192-220L	
			JAV 2211-220H	
			JAV 2212-220H	
W2400				
			JAV 2173-240D	
			JAV 2174-240D	
			JAV 2193-240L	
			JAV 2194-240L	
			JAV 2213-240H	
JAV 2214-240H				

JABARA AV BOARD

ジャバラ AVボード
DESIGN : SHINSAKU MIYAMOTO

FEATURES

BACK DETAILS

背面仕様

本体背面の一部に設置したバックプレートの後ろには、コード類の配線やコンセントがきれいに収められる空間が設けられ、配線ボックスが取り付けられるようになっています。

バックプレートの取り外しは、工具を使わずに簡単に行なうことができます。
※留め具(ネジ)は手で外すことができます。

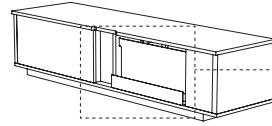

参考図面：
JAV 2161-160D(L) / JAV 2162-160D(L)

バックプレートの取り外し手順

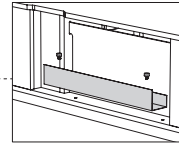

配線ボックスの両端のネジを外します。

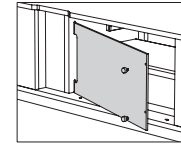

バックプレートの右端のネジを外し、プレートを右斜め手前側に引き、取り外します。

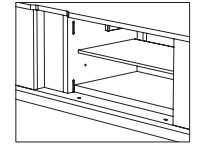

FEATURES

ELECTRIC OUTLET POSITION

壁面コンセント設置推奨位置

壁面コンセント位置を決定する際はバックプレート裏側に設けた開口部分(グレー色部分)に合わせてコンセントプレートを配置することによって、AVボードを壁にぴったりと寄せて設置することができます。

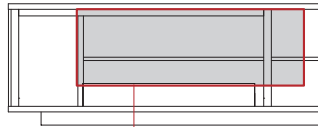

グレー部分の範囲内に収まるようにコンセントプレートを配置してください。



コンセントプレート

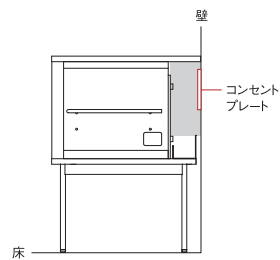

断面図(側面)

FEATURES	TYPE	ITEM NO.	SIZE	
ELECTRIC OUTLET POSITION 壁面コンセント設置推奨位置	W1600 (L)	JAV 2161-160D(L)	212 690 698	床面から開口部(グレー色部分)までの高さは、脚部のタイプにより異なります。
		JAV 2162-160D(L)		
		JAV 2181-160L(L)		
		JAV 2182-160L(L)		
		JAV 2201-160H(L)		
	W1600 (R)	JAV 2163-160D(R)	698 690 212	Dタイプ
		JAV 2164-160D(R)		
		JAV 2183-160L(R)		
		JAV 2184-160L(R)		
		JAV 2203-160H(R)		
W1800 (L)	JAV 2165-180D(L)	312 690 798	Lタイプ	
	JAV 2166-180D(L)			
	JAV 2185-180L(L)			
	JAV 2186-180L(L)			
	JAV 2205-180H(L)			
	JAV 2206-180H(L)			
W1800 (R)	JAV 2167-180D(R)	798 690 312	Hタイプ	
	JAV 2168-180D(R)			
	JAV 2187-180L(R)			
	JAV 2188-180L(R)			
	JAV 2207-180H(R)			
	JAV 2208-180H(R)			
W2000	JAV 2169-200D	767 537 696	Dタイプ	
	JAV 2170-200D			
	JAV 2189-200L			
	JAV 2190-200L			
	JAV 2209-200H			
	JAV 2210-200H			
W2200	JAV 2171-220D	907 537 756	Lタイプ	
	JAV 2172-220D			
	JAV 2191-220L			
	JAV 2192-220L			
	JAV 2211-220H			
	JAV 2212-220H			
W2400	JAV 2173-240D	1057 537 806	Hタイプ	
	JAV 2174-240D			
	JAV 2193-240L			
	JAV 2194-240L			
	JAV 2213-240H			
	JAV 2214-240H			

JABARA AV BOARD

ジャバラ AVボード

DESIGN : SHINSAKU MIYAMOTO

FEATURES

TV SETTING EXAMPLE

モニターサイズとの比較例

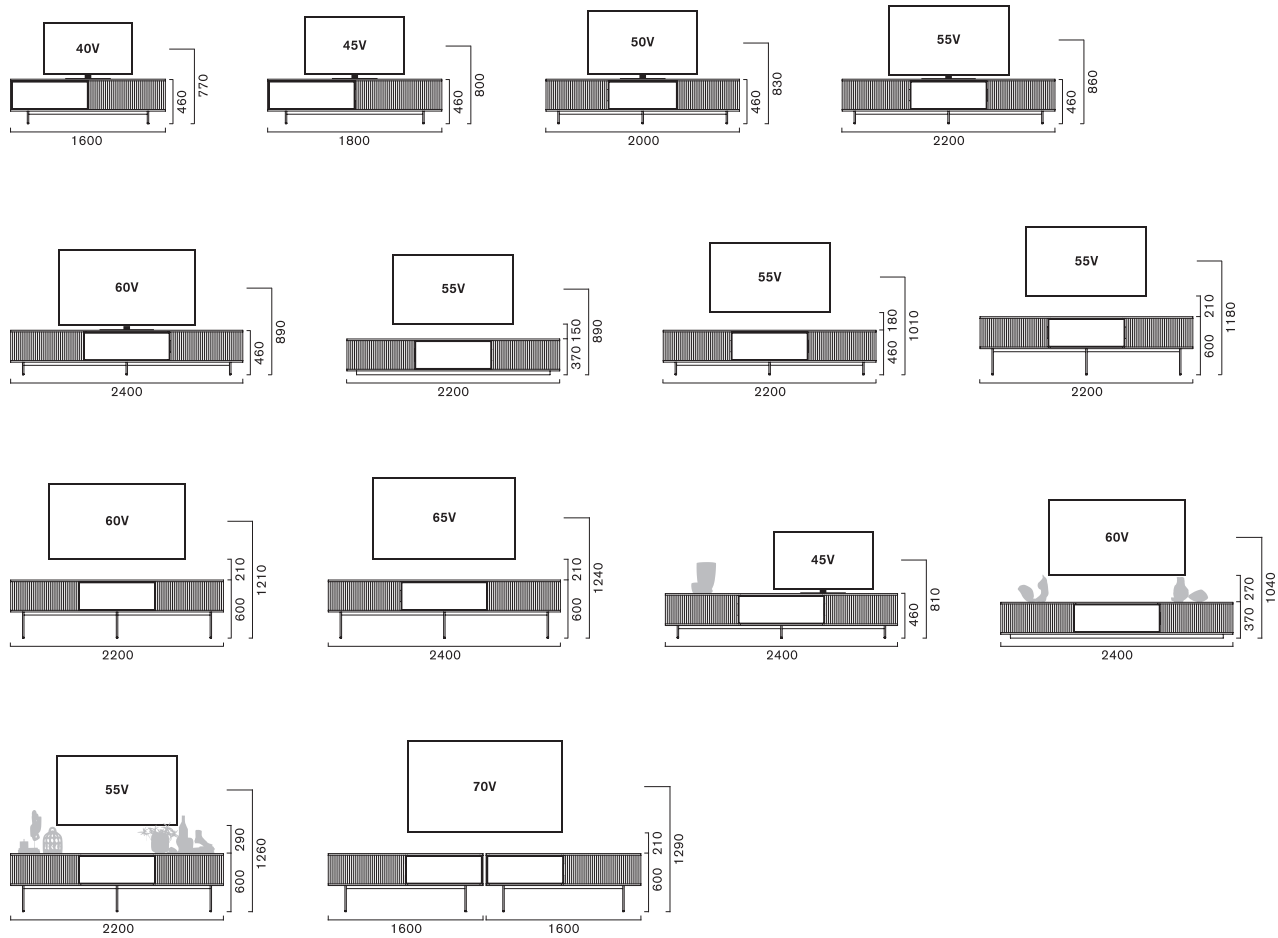

※お客様にとっての快適な視聴環境は、お部屋の広さや家具のレイアウト、ご利用シーンなどによって異なります。
 お使いのモニターサイズやインテリアとのバランス、ライフスタイルを考慮した上で、AVボードをお選びください。